

# Servisní příručka Dell™ Vostro™ A840/A860



[Než začnete](#)  
[Kryt modulů](#)  
[Paměťový modul](#)  
[Karty Mini-Card](#)  
[Kryt středního ovládacího panelu](#)  
[Klávesnice](#)  
[Displej](#)  
[Opěrka rukou](#)  
[Systémový ventilátor](#)

[Chladič procesoru](#)  
[Procesor](#)  
[Pevný disk](#)  
[Knoflíková baterie](#)  
[Optická jednotka](#)  
[Reproduktor](#)  
[Základní deska](#)  
[Sestava západky baterie](#)  
[Aktualizace systému BIOS](#)

Model PP38L, PP37L

---

## Poznámky a upozornění

-  **POZNÁMKA:** POZNÁMKA označuje důležité informace, které pomáhají lepšímu využití počítače.
  -  **UPOZORNĚNÍ:** UPOZORNĚNÍ označuje nebezpečí poškození hardwaru nebo ztráty dat a popisuje, jak se lze problému vyhnout.
  -  **VÝSTRAHA (POZOR):** VÝSTRAHA (POZOR) upozorňuje na potenciální poškození majetku a riziko úrazu nebo smrti.
- 

Informace v tomto dokumentu se mohou bez předchozího upozornění změnit.  
© 2008 Dell Inc. Všechna práva vyhrazena.

Jakákoli reprodukce těchto materiálů bez písemného povolení společnosti Dell Inc. je přísně zakázána.

Ochranné známky použité v tomto textu: *Dell*, logo *DELL* a *Vostro* jsou ochranné známky společnosti Dell Inc. *Bluetooth* je registrovaná ochranná známka společnosti Bluetooth SIG, Inc. a společnost Dell ji používá na základě licence. *Microsoft*, *Windows*, *Windows Vista* a tlačítko *Start* systému *Windows Vista* jsou ochranné známky nebo registrované ochranné známky společnosti Microsoft Corporation v USA a dalších zemích.

V tomto dokumentu mohou být použity další ochranné známky a obchodní názvy buď s odkazem na právnické osoby a organizace, které uplatňují na dané ochranné známky a obchodní názvy nárok, nebo s odkazem na jejich produkty. Společnost Dell Inc. se zřeká všech vlastnických nároků na ochranné známky a obchodní značky jiné než vlastní.

Září 2009 Rev. A01

[Zpět na stránku obsahu](#)

## Kryt modulů

Servisní příručka Dell™ Vostro™ A840/A860

- [Demontáž krytu modulů](#)
- [Montáž krytu modulů](#)

**⚠ VÝSTRAHA:** Před manipulací uvnitř počítače si přečtěte bezpečnostní informace dodané s počítačem. Další informace o vhodných bezpečných postupech naleznete na domovské stránce Regulatory Compliance (Soulad s předpisy) na adrese [www.dell.com/regulatory\\_compliance](http://www.dell.com/regulatory_compliance).

**🔄 UPOZORNĚNÍ:** Aby nedošlo k elektrostatickému výboji, použijte uzemňovací náramek nebo se periodicky dotýkejte nenatřeného kovového povrchu (například konektoru na zadní straně počítače).

### Demontáž krytu modulů

1. Řiďte se pokyny v části [Než začnete](#).
2. Otočte počítač spodní stranou nahoru.
3. Vyměňte dva šrouby z krytu modulů.

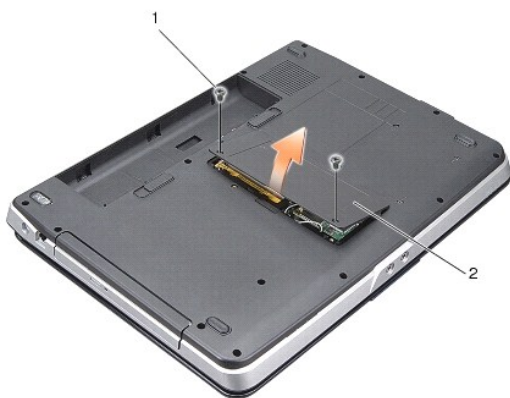

1	šroub krytu modulů (2)	2	kryt modulů
---	------------------------	---	-------------

4. Zvedněte kryt modulů a vyjměte jej z počítače.

### Montáž krytu modulů

1. Nasaďte kryt modulů zpět na místo.
2. Připevněte zpět dva šrouby na krytu modulů.
3. Zasuňte baterii do její pozice, až zaklapne na místo.

[Zpět na stránku obsahu](#)

[Zpět na stránku obsahu](#)

## Sestava západky baterie

Servisní příručka Dell™ Vostro™ A840/A860

- [Demontáž sestavy západky baterie](#)
- [Montáž sestavy západky baterie](#)

**⚠ VÝSTRAHA:** Před manipulací uvnitř počítače si přečtěte bezpečnostní informace dodané s počítačem. Další informace o vhodných bezpečných postupech naleznete na domovské stránce Regulatory Compliance (Soulad s předpisy) na adrese [www.dell.com/regulatory\\_compliance](http://www.dell.com/regulatory_compliance).

**⚡ UPOZORNĚNÍ:** Chcete-li předejít elektrostatickému výboji, použijte uzemňovací náramek nebo se opakovaně dotýkejte konektoru na zadním panelu počítače.

### Demontáž sestavy západky baterie

1. Dodržujte pokyny uvedené v části [Než začnete](#).
  2. Demontujte základní desku (viz část [Základní deska](#)).
  3. Vyměňte šroub ze zamykací západky baterie a vyndejte ji.
  4. Vyměňte šroub z uvolňovací západky pozice pro baterii.
- ⚡ UPOZORNĚNÍ:** Než vyjmete tlačítko pro uvolnění baterie, všimněte si orientace tlačítka, abyste mohli zajistit správný směr při montáži tlačítka.
5. Posuňte sestavu západky baterie doprava a vyjměte ji.
  6. Vyvlečte pružinu západky ze západky.

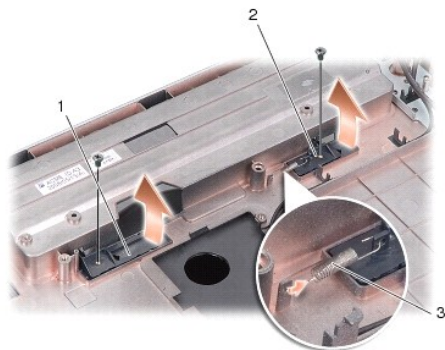

1	zamykací západka baterie	2	uvolňovací západka pozice pro baterii
3	pružina západky		

### Montáž sestavy západky baterie

**⚡ UPOZORNĚNÍ:** Zkontrolujte, zda je sestava západky baterie správně orientovaná. Při montáži sestavy by měl být vrub pro tlačítko otočen směrem nahoru.

1. Nasaďte zpět pružinu a zasuňte sestavu západky baterie na místo.
2. Připevněte zpět šrouby.
3. Namontujte základní desku (viz část [Montáž základní desky](#)).
4. Zasuňte baterii do její pozice, až zaklapne na místo.

[Zpět na stránku obsahu](#)

[Zpět na stránku obsahu](#)

## Než začnete

### Servisní příručka Dell™ Vostro™ A840/A860

- [Doporučené nástroje](#)
- [Vypnutí počítače](#)
- [Před manipulací uvnitř počítače](#)

Tato část popisuje postupy při odebírání a instalování komponent v počítači. Nemí-li uvedeno jinak, u každého postupu se předpokládá, že jsou splněny následující podmínky:

1. Provedli jste kroky v částech [Vypnutí počítače](#) a [Před manipulací uvnitř počítače](#).
1. Prostudovali jste si bezpečnostní informace dodané s počítačem.
1. Součást může být vyměněna nebo v případě samostatného nákupu nainstalovaná podle postupu demontáže provedeného v obráceném pořadí kroků.



## Doporučené nástroje

Postupy uvedené v tomto dokumentu mohou vyžadovat použití následujících nástrojů:

1. Malý plochý šroubovák
1. Šroubovák Phillips (křížový)
1. Médium CD s aktualizacím programem Flash BIOS

## Vypnutí počítače

➡ **UPOZORNĚNÍ:** Před vypnutím počítače uložte a zavřete všechny otevřené soubory a ukončete všechny spuštěné programy, aby nedošlo ke ztrátě dat.

1. Uložte a zavřete všechny otevřené soubory a ukončete všechny spuštěné aplikace.
2. Klepněte na tlačítko **Start** , klepněte na šipku  a potom klepněte na tlačítko **Vypnout**.

Po ukončení operačního systému se počítač vypne.

3. Zkontrolujte, zda jsou počítač a všechna připojená zařízení vypnutá. Pokud se počítač a připojená zařízení nevypnou automaticky po ukončení operačního systému, stiskněte a podržte tlačítko napájení, dokud se počítač nevypne.

## Před manipulací uvnitř počítače

Dodržujte následující bezpečnostní zásady, abyste zabránili možnému poškození počítače nebo úrazu.

⚠ **VÝSTRAHA (POZOR):** Před manipulací uvnitř počítače si přečtěte bezpečnostní informace dodané s počítačem. Další informace o vhodných bezpečných postupech naleznete na domovské stránce Regulatory Compliance (Soulad s předpisy) na adrese [www.dell.com/regulatory\\_compliance](http://www.dell.com/regulatory_compliance).

➡ **UPOZORNĚNÍ:** Zacházejte s komponentami a kartami opatrně. Nedotýkejte se komponent nebo kontaktů na kartě. Držte kartu za její hrany nebo kovový montážní držák. Součástí jako například procesor držte za hrany, nikoli za kolíky.

⚠ **VÝSTRAHA:** Většinu oprav může provádět pouze autorizovaný servisní technik. Sami byste měli pouze odstraňovat potíže a provádět jednoduché opravy v souladu s postupy uvedenými v dokumentaci o produktu, nebo na základě pokynů online služby, mobilního operátora nebo týmu podpory. Na poškození servisním zákrokem, který nebyl autorizován společností Dell, se nevztahuje záruka počítače. Přečtěte si bezpečnostní pokyny dodané společně s produktem a respektujte je.

➡ **UPOZORNĚNÍ:** Při odpojování kabelu tahejte za jeho konektor nebo tahací ouško, nikoli za samotný kabel. Některé kabely jsou vybaveny konektory s pojistkami. Pokud odpojíte tento typ kabelu, před odpojením kabelu pojistky stiskněte. Při rozpojování konektorů je třeba postupovat stejnoměrně, aby konektory zůstaly v rovině a nedošlo k ohnutí jejich kolíků. Před zapojením kabelu zkontrolujte, zda jsou oba konektory správně orientovány a nastaveny.

➡ **UPOZORNĚNÍ:** Před manipulací uvnitř počítače proveďte následující kroky, zabráníte tak případnému poškození.

1. Ujistěte se, že pracovní povrch je plochý a čistý, abyste zabránili možnosti poškrábání krytu počítače.
2. Vypněte počítač (viz část [Vypnutí počítače](#)).

➡ **UPOZORNĚNÍ:** Při odpojování síťového kabelu nejprve odpojte kabel od počítače a potom od síťového zařízení.

3. Odpojte od počítače veškeré telefonní a síťové kabely.
4. Zavřete displej a obraťte počítač spodní stranou nahoru na plochý pracovní povrch.
5. Odpojte počítač a všechna připojená zařízení z elektrických zásuvek.

➔ **UPOZORNĚNÍ:** Před servisním zásahem uvnitř počítače je třeba vyjmout hlavní baterii, aby nedošlo k poškození základní desky.

➔ **UPOZORNĚNÍ:** Chcete-li se vyhnout poškození počítače, používejte pouze baterii určenou pro tento počítač Dell. Nepoužívejte baterie určené pro jiné počítače Dell.

6. Vyměňte hlavní baterii:
  - a. Odemkněte baterii posunutím zamykací západky baterie směrem k vnějšímu okraji.
  - b. Posuňte uvolňovací západku pozice pro baterii a podržte ji.
  - c. Vyměňte baterii z pozice pro baterii.

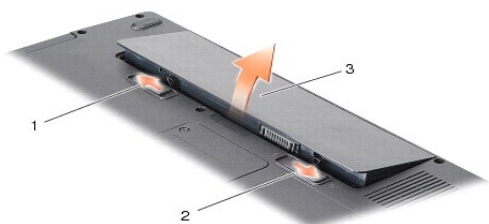

1	Zamykací západka baterie	2	Uvolňovací západka pozice pro baterii
3	Baterie		

7. Stisknutím tlačítka napájení uzemněte základní desku.

---

[Zpět na stránku obsahu](#)

[Zpět na stránku obsahu](#)

## Aktualizace systému BIOS

Servisní příručka Dell™ Vostro™ A840/A860

- [Aktualizace systému BIOS z disku CD](#)
- [Aktualizace systému BIOS z pevného disku](#)

Pokud je s novou základní deskou dodán disk CD s programem pro aktualizaci systému BIOS, proveďte aktualizaci systému BIOS z disku CD. Pokud disk CD s programem pro aktualizaci systému BIOS nemáte, aktualizujte systém BIOS z pevného disku.

---

### Aktualizace systému BIOS z disku CD

1. Ujistěte se, zda je adaptér střídavého proudu zapojený a zda je správně instalována hlavní baterie.

 **POZNÁMKA:** Pokud chcete použít disk CD s programem pro aktualizaci systému BIOS, přepněte počítač do režimu zavádění systému z média CD před jeho vložením.

2. Vložte disk CD s aktualizací systému BIOS a zapněte počítač.

Postupujte podle pokynů na obrazovce. Počítač bude pokračovat ve spuštění a provede aktualizaci systému BIOS. Jakmile je aktualizace dokončena, počítač se automaticky restartuje.

3. Stisknutím klávesy <F2> během automatických testů při zapnutí počítače (POST) přejděte do programu pro nastavení systému.
  4. Stisknutím kombinace kláves <Alt>+<F> obnovte výchozí nastavení počítače.
  5. Stiskněte klávesu <Esc>, vyberte možnost **Uložit změny a restartovat** a stisknutím klávesy <Enter> uložte změny konfigurace.
  6. Vyměňte disk CD s programem pro aktualizaci systému BIOS z jednotky a restartujte počítač.
- 

### Aktualizace systému BIOS z pevného disku

1. Ujistěte se, zda je adaptér střídavého proudu zapojený, je správně vložena hlavní baterie a je připojený síťový kabel.
  2. Zapněte počítač.
  3. Vyhledejte nejnovější soubor s aktualizací systému BIOS pro tento počítač na webových stránkách [support.dell.com](http://support.dell.com).
  4. Klepnutím na tlačítko **Stáhnout** soubor stáhněte.
  5. Zobrazí-li se okno **Potvrzení shody s exportními podmínkami**, klepněte na tlačítko **Ano, přijímám podmínky**.  
Zobrazí se okno **Stažení souboru**.
  6. Klepněte na možnost **Uložit tento program na disk** a poté klepněte na tlačítko **OK**.  
Zobrazí se okno **Uložit do**.
  7. Klepnutím na šipku dolů zobrazte nabídku **Uložit do**, vyberte adresář **Plocha** a klepněte na tlačítko **Uložit**.  
Soubor se stáhne na pracovní plochu.
  8. Klepněte na tlačítko **Zavřít**, pokud se zobrazí okno **Stahování dokončeno**.  
Ikona souboru se zobrazí na pracovní ploše a bude mít stejný název jako stažený soubor aktualizace systému BIOS.
  9. Poklepejte na ikonu souboru na pracovní ploše a postupujte podle pokynů na obrazovce.
- 

[Zpět na stránku obsahu](#)

[Zpět na stránku obsahu](#)

## Interní karta s bezdrátovou technologií Bluetooth®

Servisní příručka Dell™ Vostro™ A840/A860

- [Demontáž karty Bluetooth®](#)
- [Montáž karty Bluetooth®](#)

**⚠ VÝSTRAHA:** Před manipulací uvnitř počítače si přečtěte bezpečnostní informace dodané s počítačem. Další informace o vhodných bezpečných postupech naleznete na domovské stránce Regulatory Compliance (Soulad s předpisy) na adrese [www.dell.com/regulatory\\_compliance](http://www.dell.com/regulatory_compliance).

**⚡ UPOZORNĚNÍ:** Chcete-li předejít elektrostatickému výboji, použijte uzemňovací náramek nebo se opakovaně dotýkejte nenatřeného kovového povrchu počítače (například zadního panelu).

### Demontáž karty Bluetooth®

1. Dodržujte pokyny uvedené v části [Než začnete](#).
2. Demontujte opěrku rukou (viz část [Opěrka rukou](#)).
3. Odpojte konektor kabelu karty Bluetooth od základní desky.
4. Opatrně zvedněte kartu Bluetooth z jejího prostoru v základně počítače.



1	kabel karty Bluetooth	2	karta Bluetooth
3	prostor pro kartu Bluetooth	4	konektor kabelu karty Bluetooth

### Montáž karty Bluetooth®

1. Vložte kartu Bluetooth zpět do jejího prostoru v základně počítače.
2. Připojte konektor kabelu karty Bluetooth k základní desce.
3. Dodržujte pokyny uvedené v části [Montáž opěrky rukou](#).
4. Zasuňte baterii do její pozice, až zaklapne na místo.

[Zpět na stránku obsahu](#)



[Zpět na stránku obsahu](#)

## Knoflíková baterie

Servisní příručka Dell™ Vostro™ A840/A860

- [Vyjmutí knoflíkové baterie](#)
- [Montáž knoflíkové baterie](#)

**⚠ VÝSTRAHA:** Před manipulací uvnitř počítače si přečtěte bezpečnostní informace dodané s počítačem. Další informace o vhodných bezpečných postupech naleznete na domovské stránce Regulatory Compliance (Soulad s předpisy) na adrese [www.dell.com/regulatory\\_compliance](http://www.dell.com/regulatory_compliance).

➡ **UPOZORNĚNÍ:** Aby nedošlo k elektrostatickému výboji, použijte uzemňovací náramek nebo se periodicky dotýkejte nenatřeného kovového povrchu (například konektoru na zadní straně počítače).

➡ **UPOZORNĚNÍ:** Chcete-li předcházet poškození systémové desky, musíte odebrat baterii z její přihrádky předtím, než začnete provádět práce uvnitř počítače.

### Vyjmutí knoflíkové baterie

1. Dodržujte pokyny uvedené v části [Než začnete](#).
2. Demontujte základní desku (viz část [Demontáž základní desky](#)).
3. Obráte základní desku.
4. Odpojte kabel knoflíkové baterie od konektoru na základní desce.
5. Vyjměte knoflíkovou baterii z plastového (mylarového) návleku.

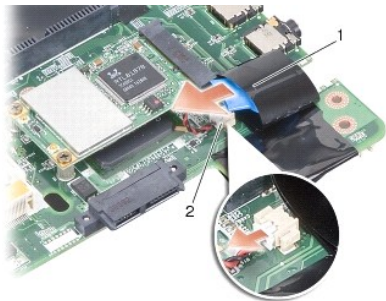

1	knoflíková baterie	2	konektor kabelu knoflíkové baterie
---	--------------------	---	------------------------------------

### Montáž knoflíkové baterie

1. Zasuňte knoflíkovou baterii do mylarového návleku.
2. Připojte kabel knoflíkové baterie ke konektoru na základní desce.
3. Dodržujte pokyny uvedené v části [Montáž základní desky](#).
4. Zasuňte baterii do její pozice, až zaklapne na místo.

[Zpět na stránku obsahu](#)

[Zpět na stránku obsahu](#)

## Procesor

Servisní příručka Dell™ Vostro™ A840/A860

- [Demontáž procesoru](#)
- [Montáž procesoru](#)

**⚠ VÝSTRAHA:** Před manipulací uvnitř počítače si přečtěte bezpečnostní informace dodané s počítačem. Další informace o vhodných bezpečných postupech naleznete na domovské stránce Regulatory Compliance (Soulad s předpisy) na adrese [www.dell.com/regulatory\\_compliance](http://www.dell.com/regulatory_compliance).

**➡ UPOZORNĚNÍ:** Aby nedošlo k elektrostatickému výboji, použijte uzemňovací náramek nebo se periodicky dotýkejte nenatřeného kovového povrchu (například konektoru na zadní straně počítače).

### Demontáž procesoru

**➡ UPOZORNĚNÍ:** Chcete-li zabránit náhodnému styku mezi vačkovým šroubem patice ZIF a procesorem při demontování a výměně procesoru, přitlačte lehce střed procesoru a současně otáčejte vačkovým šroubem.

**➡ UPOZORNĚNÍ:** Chcete-li se vyhnout poškození procesoru, držte šroubovák při šroubování vačkového šroubu tak, aby byl kolmo k procesoru.

1. Dodržujte pokyny uvedené v části [Než začnete](#).
2. Demontujte chladič (viz část [Chladič procesoru](#)).
3. Chcete-li uvolnit patici ZIF, použijte malý plochý šroubovák a otáčejte vačkovým šroubem patice ZIF proti směru hodinových ručiček, dokud se šroub nezastaví.

Vačkový šroub patice ZIF připevňuje procesor k základní desce. Poznamenejte si směr šípky na vačkovém šroubu patice ZIF.

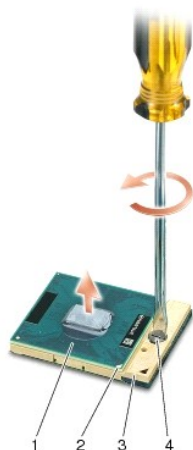

1	procesor	2	roh procesoru s kolíkem 1	3	patice ZIF
4	vačkový šroub patice ZIF				

**➡ UPOZORNĚNÍ:** Chcete-li dosáhnout maximálního účinku chlazení procesoru, nedotýkejte se ploch pro přenos tepla na chladiči procesoru. Mastnota na vaší pokožce může snížit schopnost přenosu tepla na teplovodivých podložkách.

**➡ UPOZORNĚNÍ:** Při demontáži procesoru jej táhněte rovně nahoru. Buďte opatrní, abyste neohnuli kolíky na procesoru.

4. Zvedněte procesor z patice ZIF.

### Montáž procesoru

**➡ UPOZORNĚNÍ:** Před usazením procesoru zkontrolujte, zda je vačkový zámek ve zcela otevřené poloze. Správné usazení procesoru v patici ZIF nevyžaduje žádnou sílu.

**➡ UPOZORNĚNÍ:** Procesor, který není řádně usazen, může způsobit přerušované spojení nebo trvalé poškození procesoru a patice ZIF.

1. Vyrovnajte roh procesoru s kolíkem 1 tak, aby směřoval k trojúhelníku na patici ZIF, a vložte procesor do patice ZIF.

Jakmile je procesor správně usazen, všechny čtyři rohy jsou vyrovnány do stejné výšky. Pokud je některý z rohů procesoru výše než jiný, není procesor správně usazen.

 **UPOZORNĚNÍ:** Chcete-li zabránit náhodnému styku mezi vačkovým šroubem patice ZIF a procesorem při demontování a výměně procesoru, přitlačte lehce střed procesoru a současně otáčejte vačkovým šroubem.

2. Dotáhněte patici ZIF otáčením vačkového šroubu po směru hodinových ručiček. Tím procesor připevníte k základní desce.
3. Sejměte ochranný pás teplovodivé podložky a přilepte tuto podložku k té části chladiče procesoru, která zakrývá procesor.
4. Dodržujte pokyny uvedené v části [Montáž chladiče procesoru](#).
5. Aktualizujte systém BIOS pomocí disku CD s programem pro aktualizaci systému BIOS (viz část [Aktualizace systému BIOS](#)).

---

[Zpět na stránku obsahu](#)

[Zpět na stránku obsahu](#)

## Chladič procesoru

Servisní příručka Dell™ Vostro™ A840/A860

- [Demontáž chladiče procesoru](#)
- [Montáž chladiče procesoru](#)

**⚠ VÝSTRAHA:** Před manipulací uvnitř počítače si přečtěte bezpečnostní informace dodané s počítačem. Další informace o vhodných bezpečných postupech naleznete na domovské stránce Regulatory Compliance (Soulad s předpisy) na adrese [www.dell.com/regulatory\\_compliance](http://www.dell.com/regulatory_compliance).

**⚡ UPOZORNĚNÍ:** Aby nedošlo k elektrostatickému výboji, použijte uzemňovací náramek nebo se periodicky dotýkejte nenatřeného kovového povrchu (například konektoru na zadní straně počítače).

### Demontáž chladiče procesoru

1. Dodržujte pokyny uvedené v části [Než začnete](#).
2. Demontujte základní desku (viz část [Demontáž základní desky](#)).
3. Obráte základní desku.
4. Uvolněte čtyři jisticí šrouby na chladiči procesoru.
5. Zvedněte chladič procesoru z počítače.

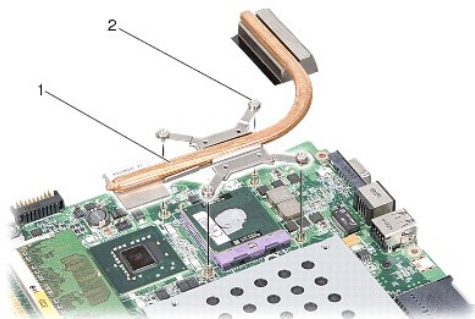

1	chladič procesoru	2	jisticí šroub (4)
---	-------------------	---	-------------------

### Montáž chladiče procesoru

**🔍 POZNÁMKA:** Původní teplovodivá podložka může být znovu použita v případě, že společně znovu instalujete původní procesor a chladič. Pokud měníte procesor nebo chladič, použijte teplovodivou podložku dodanou v rámci sady. Tím zajistíte dosažení správné tepelné vodivosti.

**🔍 POZNÁMKA:** Tento postup předpokládá, že jste již demontovali chladič procesoru a jste připraveni jej nasadit.

1. Sejměte ochranný pás teplovodivé položky a přilepte podložku k té části chladiče procesoru, která zakrývá procesor.
2. Zasuňte chladič procesoru pod držák a zarovnejte čtyři jisticí šrouby s otvory na základní desce.
3. Dotáhněte čtyři šrouby.
4. Dodržujte pokyny uvedené v části [Montáž základní desky](#).

[Zpět na stránku obsahu](#)

[Zpět na stránku obsahu](#)

## Displej

Servisní příručka Dell™ Vostro™ A840/A860

- [Sestava displeje](#)
- [Rámeček displeje](#)
- [Panel displeje](#)
- [Kabel panelu displeje](#)
- [Měnič displeje](#)

**⚠ VÝSTRAHA:** Před manipulací uvnitř počítače si přečtěte bezpečnostní informace dodané s počítačem. Další informace o vhodných bezpečných postupech naleznete na domovské stránce Regulatory Compliance (Soulad s předpisy) na adrese [www.dell.com/regulatory\\_compliance](http://www.dell.com/regulatory_compliance).

⚡ **UPOZORNĚNÍ:** Aby nedošlo k elektrostatickému výboji, použijte uzemňovací náramek nebo se periodicky dotýkejte nenatřeného kovového povrchu (například konektoru na zadní straně počítače).

⚡ **UPOZORNĚNÍ:** Chcete-li předcházet poškození systémové desky, musíte odebrat baterii z její přihrádky předtím, než začnete provádět práce uvnitř počítače.

## Sestava displeje

### Demontáž sestavy displeje

1. Dodržujte pokyny uvedené v části [Před manipulací uvnitř počítače](#).
2. Vyměňte paměťové moduly (viz část [Vymutí paměťových modulů](#)).
3. Vyměňte kartu WLAN (viz část [Demontáž karty WLAN](#)).
4. Vyměňte kryt středního ovládacího panelu (viz část [Odebrání krytu středního ovládacího panelu](#)).
5. Demontujte klávesnici (viz část [Demontáž klávesnice](#)).
6. Sejměte plastové (mylarové) pásky a potom vymontujte dva šrouby ze zadní části počítače.



**📌 POZNÁMKA:** Poznamenejte si, jak je kabel displeje směřován přes vodička.

7. Tažením odpojte kabel displeje od konektoru na základní desce.
8. Poznamenejte si, jak jsou směřovány kabely, a opatrně uvolněte anténní kabely WLAN a další kabely z vodiček. Odtáhněte kabely tak, aby neležely na opěrce rukou.

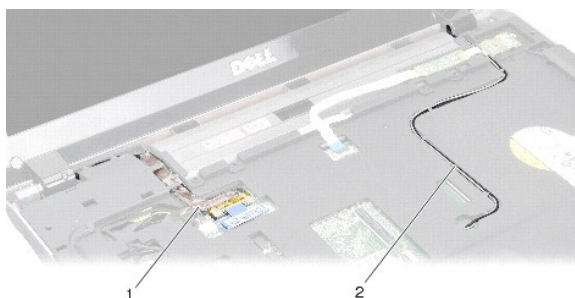

1	kabel displeje	2	anténní kabely
---	----------------	---	----------------

9. Vyměňte dva šrouby z obou stran závěsů displeje.

10. Zvedněte a odeberte sestavu displeje.



1	šroub v závěsu displeje (4)	2	anténní kabely
3	kabel displeje		

## Montáž sestavy displeje

**⚠ VÝSTRAHA:** Před manipulací uvnitř počítače si přečtěte bezpečnostní informace dodané s počítačem. Další informace o vhodných bezpečných postupech naleznete na domovské stránce Regulatory Compliance (Soulad s předpisy) na adrese [www.dell.com/regulatory\\_compliance](http://www.dell.com/regulatory_compliance).

1. Umístěte sestavu displeje na její místo a připevněte zpět dva šrouby na každé straně závěsů displeje.
2. Nasaďte kabel displeje zpět do původní polohy a znovu jej připojte ke konektoru na základní desce.
3. Opatrně vložte anténní kabely WLAN do vodítek na opěrce rukou a základně počítače.
4. Připojte klávesnici (viz část [Klávesnice](#)).
5. Připevněte zpět dva šrouby v zadní části počítače.
6. Obratě počítač a opatrně provlékněte anténní kabely karty WLAN skrz vodítka a připojte je ke kartě WLAN.
7. V případě potřeby znovu připojte kartu WLAN (viz část [Montáž karty WLAN](#)).
8. Namontujte paměťové moduly (viz. část [Nasazení paměťových modulů](#)).

9. Zasuňte baterii do její pozice, až zaklapne na místo.

---

## Rámeček displeje

### Demontáž rámečku displeje

🔔 **UPOZORNĚNÍ:** Rámeček displeje je velmi křehký. Buďte při jeho demontáži velmi opatrní, abyste zabránili jeho poškození.

1. Demontujte sestavu displeje (viz část [Displej](#)).
2. Vyměňte čtyři pryžové záslepky z horní části rámečku displeje a sejměte plastové (mylarové) pásky z dolní části rámečku displeje.
3. Vyměňte z rámečku displeje šest šroubů.
4. Prsty opatrně páčením vysuňte vnitřní okraj rámečku displeje.
5. Vyměňte rámeček displeje.

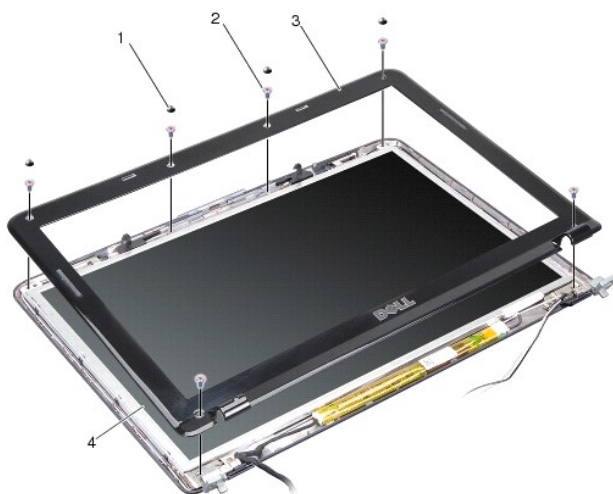

1	pryžová záslepka (4)	2	šroub (6)
3	rámeček displeje	4	panel displeje

### Montáž rámečku displeje

⚠ **VÝSTRAHA:** Před manipulací uvnitř počítače si přečtěte bezpečnostní informace dodané s počítačem. Další informace o vhodných bezpečných postupech naleznete na domovské stránce Regulatory Compliance (Soulad s předpisy) na adrese [www.dell.com/regulatory\\_compliance](http://www.dell.com/regulatory_compliance).

1. Vyrovnajte rámeček displeje na panelu displeje a opatrně jej zaklapněte na místo.
2. Připevněte zpět šest šroubů.
3. Namontujte sestavu displeje (viz část [Montáž sestavy displeje](#)).

---

## Panel displeje

## Demontáž panelu displeje

1. Demontujte sestavu displeje (viz část [Displej](#)).
2. Demontujte rámeček displeje (viz část [Demontáž rámečku displeje](#)).
3. Vyměňte šest šroubů, které sestavu panelu displeje připevňují ke krytu displeje.

**POZNÁMKA:** Poznamenejte si, jak jsou za panelem displeje směřovány kabely.

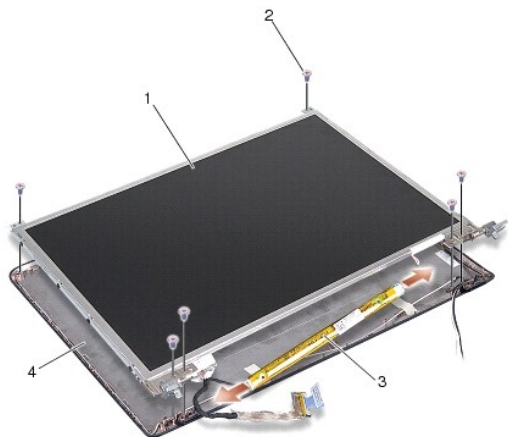

1	panel displeje	2	šroub (6)
3	měníč displeje	4	kryt displeje

4. Odpojte kabely od konektorů na každém konci karty měniče.
5. Vyměňte sestavu panelu displeje.
6. Vyměňte osm šroubů (čtyři na každé straně) připevňujících držáky panelu displeje k panelu displeje.

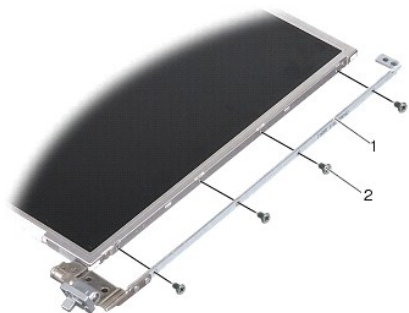

1	držák panelu displeje (1 vlevo, 1 vpravo)	2	šroub držáku displeje (8 celkem, 4 na každé straně)
---	---	---	---

## Montáž panelu displeje

**⚠ VÝSTRAHA:** Před manipulací uvnitř počítače si přečtěte bezpečnostní informace dodané s počítačem. Další informace o vhodných bezpečných postupech naleznete na domovské stránce Regulatory Compliance (Soulad s předpisy) na adrese [www.dell.com/regulatory\\_compliance](http://www.dell.com/regulatory_compliance).

1. Vyrovnajte držáky panelu displeje s panelem displeje.



2. Připevněte zpět osm šroubů, které připevňují držáky panelu displeje k bočním stranám panelu displeje.
3. Vyrovnajte panel displeje s krytem displeje a namontujte šest šroubů.
4. Připevněte kabely displeje ke koncům karty měniče.
5. Navlékněte kabely zpět do jejich vodičích kanálků.
6. Připevněte rámeček displeje (viz část [Montáž rámečku displeje](#)).
7. Namontujte sestavu displeje (viz část [Displej](#)).

## Kabel panelu displeje

**POZNÁMKA:** Kabely panelu displeje a konektory se mohou lišit v závislosti na panelu displeje, který jste si objednali.

## Demontáž kabelu panelu displeje

1. Demontujte sestavu displeje (viz část [Displej](#)).
2. Demontujte rámeček displeje (viz část [Demontáž rámečku displeje](#)).
3. Demontujte panel displeje (viz část [Demontáž panelu displeje](#)).
4. Otočte panel displeje a sejměte vodivou pásku z desky displeje.
5. Odpojte pružný kabel od desky displeje.



1	konektor na desce displeje	2	pružný kabel
3	vodivá páska		

## Montáž kabelu panelu displeje

**VÝSTRAHA:** Před manipulací uvnitř počítače si přečtěte bezpečnostní informace dodané s počítačem. Další informace o vhodných bezpečných postupech naleznete na domovské stránce Regulatory Compliance (Soulad s předpisy) na adrese [www.dell.com/regulatory\\_compliance](http://www.dell.com/regulatory_compliance).

1. Připojte pružný kabel ke konektoru na kartě měniče.
2. Připojte pružný kabel ke konektoru na zadní straně panelu displeje a nalepte pásku zpět na její místo.
3. Namontujte panel displeje (viz část [Montáž panelu displeje](#)).
4. Připevněte rámeček displeje (viz část [Montáž rámečku displeje](#)).
5. Namontujte sestavu displeje (viz část [Montáž sestavy displeje](#)).

## Měnič displeje

## Demontáž měniče displeje

1. Demontujte sestavu displeje (viz část [Displej](#)).
2. Demontujte rámeček displeje (viz část [Demontáž rámečku displeje](#)).
3. Odpojte kabely od konektorů na každé straně karty měniče.
4. Vysuňte kartu měniče z upevňovacích plastových pojistek.

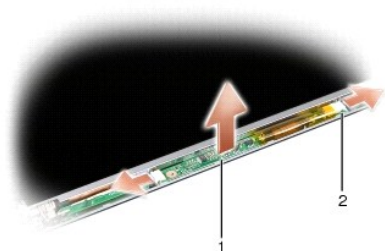

1	karta měniče	2	konektor (2)
---	--------------	---	--------------

## Montáž měniče displeje

**⚠ VÝSTRAHA:** Před manipulací uvnitř počítače si přečtěte bezpečnostní informace dodané s počítačem. Další informace o vhodných bezpečných postupech naleznete na domovské stránce Regulatory Compliance (Soulad s předpisy) na adrese [www.dell.com/regulatory\\_compliance](http://www.dell.com/regulatory_compliance).

1. Vyrovnajte otvory na kartě měniče se západkami na krytu displeje a zaklapněte kartu měniče na místo.
2. Připojte kabely na obou stranách karty měniče.
3. Připevněte rámeček displeje (viz část [Montáž rámečku displeje](#)).
4. Namontujte sestavu displeje (viz část [Displej](#)).

---

[Zpět na stránku obsahu](#)

[Zpět na stránku obsahu](#)

## Systémový ventilátor

Servisní příručka Dell™ Vostro™ A840/A860

- [Demontáž systémového ventilátoru](#)
- [Montáž systémového ventilátoru](#)

**⚠ VÝSTRAHA:** Před manipulací uvnitř počítače si přečtěte bezpečnostní informace dodané s počítačem. Další informace o vhodných bezpečných postupech naleznete na domovské stránce Regulatory Compliance (Soulad s předpisy) na adrese [www.dell.com/regulatory\\_compliance](http://www.dell.com/regulatory_compliance).

**⚡ UPOZORNĚNÍ:** Aby nedošlo k elektrostatickému výboji, použijte uzemňovací náramek nebo se periodicky dotýkejte nenatřeného kovového povrchu (například konektoru na zadní straně počítače).

### Demontáž systémového ventilátoru

1. Dodržujte pokyny uvedené v části [Než začnete](#).
2. Demontujte opěrku rukou (viz část [Demontáž opěrky rukou](#)).
3. Odpojte kabel ventilátoru od konektoru na základní desce.
4. Vyjměte dva šrouby, které systémový ventilátor přichycují ke krytu počítače.
5. Vyjměte systémový ventilátor z počítače.

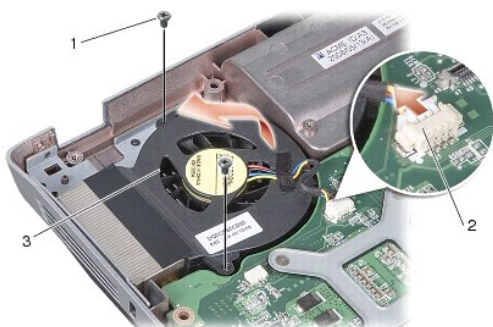

1	šroub (2)	2	konektor kabelu ventilátoru
3	systémový ventilátor		

### Montáž systémového ventilátoru

**⚠ VÝSTRAHA:** Před manipulací uvnitř počítače si přečtěte bezpečnostní informace dodané s počítačem. Další informace o vhodných bezpečných postupech naleznete na domovské stránce Regulatory Compliance (Soulad s předpisy) na adrese [www.dell.com/regulatory\\_compliance](http://www.dell.com/regulatory_compliance).

1. Umístěte systémový ventilátor na jeho místo na krytu počítače.
2. Připevněte zpět dva šrouby.
3. Připojte kabel ventilátoru ke konektoru na základní desce.
4. Dodržujte pokyny uvedené v části [Montáž opěrky rukou](#).

[Zpět na stránku obsahu](#)

[Zpět na stránku obsahu](#)

## Pevný disk

Servisní příručka Dell™ Vostro™ A840/A860

- [Demontáž pevného disku](#)
- [Výměna pevného disku](#)

**⚠ VÝSTRAHA:** Před manipulací uvnitř počítače si přečtěte bezpečnostní informace dodané s počítačem. Další informace o vhodných bezpečných postupech naleznete na domovské stránce Regulatory Compliance (Soulad s předpisy) na adrese [www.dell.com/regulatory\\_compliance](http://www.dell.com/regulatory_compliance).

**⚠ VÝSTRAHA:** Pokud demontujete pevný disk z počítače a disk je horký, **nedotýkejte se kovového povrchu disku.**

➡ **UPOZORNĚNÍ:** Chcete-li zabránit ztrátě dat, počítač před vyjmutím pevného disku vypněte (viz část [Vypnutí počítače](#)). Nevyjímejte pevný disk, pokud je počítač zapnutý nebo v režimu spánku.

➡ **UPOZORNĚNÍ:** Pevné disky jsou extrémně křehké. Při manipulaci s pevným diskem buďte velmi opatrní.

📌 **POZNÁMKA:** Společnost Dell nezaručuje kompatibilitu ani neposkytuje podporu pro pevné disky získané z jiných zdrojů než od společnosti Dell.

📌 **POZNÁMKA:** Pokud instalujete pevný disk z jiného zdroje než od společnosti Dell, je třeba na nový pevný disk nainstalovat operační systém, ovladače a nástroje (další informace najdete v částech „Obnovení operačního systému“ a „Přehled ovladačů a nástrojů“ v *Instalační příručce*).

## Demontáž pevného disku

1. Řiďte se pokyny v části [Než začnete](#).
2. Demontujte základní desku (viz část [Demontáž základní desky](#)).
3. Vyměňte dva šrouby upevňující sestavu pevného disku k základní desce.

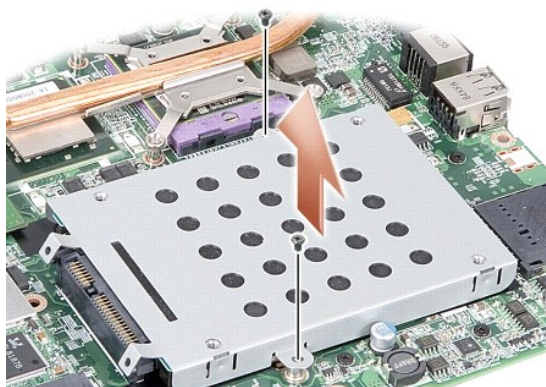

4. Uchopte sestavu pevného disku za konec s konektorem a vytáhněte ji z konektoru na základní desce.
5. Zatláčením na pevný disk v oblasti západky bez konektoru vyjměte pevný disk z kostry pevného disku.



1	kostra pevného disku	2	pevný disk
---	----------------------	---	------------

- ➡ **UPOZORNĚNÍ:** Pokud není pevný disk v počítači, uložte jej do ochranného antistatického obalu (viz část Ochrana před elektrostatickým výbojem v bezpečnostních pokynech dodaných s počítačem).
- 

## Výměna pevného disku

1. Vyjměte nový pevný disk z obalu.

 **POZNÁMKA:** Původní balení uschovejte pro případnou pozdější úschovu či převoz disku.

- ➡ **UPOZORNĚNÍ:** Pevným tlakem disk zasuňte na jeho místo. Použijete-li nepřiměřenou sílu, můžete poškodit konektor.

2. Vložte pevný disk do kostry pevného disku a zatlačte na něj, dokud nezapadne na své místo.
3. Zarovnejte konektor pevného disku s konektorem na základní desce a zasuňte sestavu pevného disku na její místo.
4. Připevňte zpět dva šrouby upevňující sestavu pevného disku k základní desce.
5. Namontujte základní desku (viz část [Montáž základní desky](#)).
6. Zasuňte baterii do její pozice, až zaklapne na místo.

- ➡ **UPOZORNĚNÍ:** Před zapnutím počítače nasadte všechny šrouby a zajistěte, aby žádné nezůstaly volně uvnitř počítače. Pokud tak neučiníte, může dojít k poškození počítače.

7. Podle potřeby nainstalujte operační systém pro svůj počítač (viz část „Obnovení operačního systému“ v *Instalační příručce*).
8. Podle potřeby nainstalujte ovladače a nástroje pro svůj počítač (viz část „Přeinstalace ovladačů a nástrojů“ v *Instalační příručce*).

---

[Zpět na stránku obsahu](#)

[Zpět na stránku obsahu](#)

## Kryt středního ovládacího panelu

Servisní příručka Dell™ Vostro™ A840/A860

- [Odebrání krytu středního ovládacího panelu](#)
- [Nasazení krytu středního ovládacího panelu](#)

**⚠ VÝSTRAHA (POZOR):** Před manipulací uvnitř počítače si přečtěte bezpečnostní informace dodané s počítačem. Další informace o vhodných bezpečných postupech naleznete na domovské stránce Regulatory Compliance (Soulad s předpisy) na adrese [www.dell.com/regulatory\\_compliance](http://www.dell.com/regulatory_compliance).

- ➡ **UPOZORNĚNÍ:** Chcete-li se vyhnout zasažení elektrostatickým výbojem, uzemněte se pomocí uzemňovacího pásku kolem zápěstí nebo pravidelným dotekem nenatřené kovové povrchu (jako například konektoru na zadní straně počítače).
- ➡ **UPOZORNĚNÍ:** Chcete-li předejít poškození základní desky, vyjměte před zahájením prací uvnitř počítače baterii z její pozice.

### Odebrání krytu středního ovládacího panelu

1. Řiďte se pokyny v části [Než začnete](#).
2. Otočte počítač spodní stranou nahoru a odeberte šroubky, které připevňují kryt klouby k přihrádce baterie. Model Vostro™ A840 má čtyři šroubky. Model Vostro™ A860 má osm šroubků.

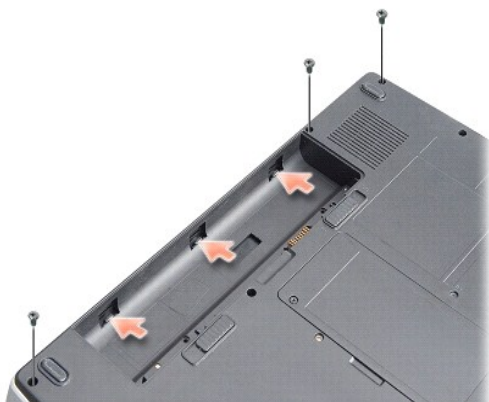

3. Obrat'te počítač a otevřete displej, co nejvíce je to možné.

➡ **UPOZORNĚNÍ:** Při vyjímání krytu středního ovládacího panelu buďte velmi opatrní. Konektor kabelu je velmi křehký.

4. Vysuňte kryt středního ovládacího panelu směrem zleva doprava.



1	Kryt středního ovládacího panelu
---	----------------------------------

5. Vyjměte kryt středního ovládacího panelu.

## Nasazení krytu středního ovládacího panelu

1. Zaklapněte kryt středního ovládacího panelu do jeho místa.
2. Otočte počítač spodní stranou nahoru a odeberte šroubky, které připevňují kryt kloubu k přihrádce baterie. Model Vostro™ A840 má čtyři šroubky. Model Vostro™ A860 má osm šroubků.
3. Zasuňte baterii do její pozice, až zaklapne na místo.

---

[Zpět na stránku obsahu](#)

[Zpět na stránku obsahu](#)

## Klávesnice

Servisní příručka Dell™ Vostro™ A840/A860

- [Demontáž klávesnice](#)
- [Montáž klávesnice](#)

**⚠ VÝSTRAHA:** Před manipulací uvnitř počítače si přečtěte bezpečnostní informace dodané s počítačem. Další informace o vhodných bezpečných postupech naleznete na domovské stránce Regulatory Compliance (Soulad s předpisy) na adrese [www.dell.com/regulatory\\_compliance](http://www.dell.com/regulatory_compliance).

- ➡ **UPOZORNĚNÍ:** Aby nedošlo k elektrostatickému výboji, použijte uzemňovací náramek nebo se periodicky dotýkejte nenatřeného kovového povrchu (například konektoru na zadní straně počítače).
- ➡ **UPOZORNĚNÍ:** Chcete-li předcházet poškození systémové desky, musíte odebrat baterii z její přihrádky předtím, než začnete provádět práce uvnitř počítače.

### Demontáž klávesnice

1. Řiďte se pokyny v části [Než začnete](#).
2. Vyměňte kryt středního ovládacího panelu (viz část [Kryt středního ovládacího panelu](#)).
3. Vyměňte dva šrouby v horní části klávesnice.
- ➡ **UPOZORNĚNÍ:** Tlačítka klávesnice jsou křehká, lze je lehce uvolnit a jejich výměna trvá delší dobu. Při vyjímání klávesnice a manipulaci s ní buďte opatrní.
- ➡ **UPOZORNĚNÍ:** Při vyjímání klávesnice a manipulaci s ní buďte velmi opatrní. Pokud tak neučiníte, mohlo by dojít k jejímu poškození.
4. Opatrně klávesnici zvedněte a podržte ji, abyste získali přístup ke konektoru klávesnice.



1	šroub klávesnice (2)	2	klávesnice
3	západka klávesnice	4	konektor klávesnice

5. Zvedněte západku konektoru, který přichycuje kabel klávesnice ke konektoru na základní desce, a vyjměte kabel klávesnice.
6. Vyměňte klávesnici z počítače.

### Montáž klávesnice

- ➡ **UPOZORNĚNÍ:** Tlačítka klávesnice jsou křehká, lze je lehce uvolnit a jejich výměna trvá delší dobu. Při vyjímání klávesnice a manipulaci s ní buďte opatrní.
1. Zasuňte kabel klávesnice do konektoru a zajistěte jej zatlačením na západku konektoru.
  2. Vyrovnajte pět západek podél dolní části klávesnice a zasuňte je pod opěrku rukou.
  3. Připevněte zpět dva šrouby v horní části klávesnice.



4. Nasaďte kryt středního ovládacího panelu (viz [Kryt středního ovládacího panelu](#)).
5. Zasuňte baterii do její pozice, až zaklapne na místo.

---

[Zpět na stránku obsahu](#)

[Zpět na stránku obsahu](#)

## Paměový modul

Servisní příručka Dell™ Vostro™ A840/A860

- [Vyjmutí paměových modulů](#)
- [Nasazení paměových modulů](#)

**⚠ VÝSTRAHA:** Před manipulací uvnitř počítače si přečtěte bezpečnostní informace dodané s počítačem. Další informace o vhodných bezpečných postupech naleznete na domovské stránce Regulatory Compliance (Soulad s předpisy) na adrese [www.dell.com/regulatory\\_compliance](http://www.dell.com/regulatory_compliance).

**➡ UPOZORNĚNÍ:** Aby nedošlo k elektrostatickému výboji, použijte uzemňovací náramek nebo se periodicky dotýkejte nenatřeného kovového povrchu (například konektoru na zadní straně počítače).

Instalovanou pamě můžete rozšířit přidáním dalších paměových modulů do základní desky. Informace o pamětech podporovaných tímto počítačem najdete v *Instalační příručce* v části „Specifikace“. Instalujte pouze paměové moduly určené pro tento počítač.

**📌 POZNÁMKA:** Na paměové moduly zakoupené od společnosti Dell se vztahuje záruka poskytovaná na počítač.

Počítač má dvě patice SODIMM, obě přístupné ze spodní strany počítače.

**➡ UPOZORNĚNÍ:** Pokud potřebujete nainstalovat paměové moduly do obou konektorů, nainstalujete nejprve paměový modul do konektoru umístěného ve spodní části počítače (DIMM 1) a až potom nainstalujete modul do konektoru nad tímto konektorem (DIMM 2).

### Vyjmutí paměových modulů

**➡ UPOZORNĚNÍ:** Je-li v konektoru DIMM 2 nainstalován paměový modul, vyjměte nejprve tento modul a až potom vyjměte paměový modul z konektoru DIMM 1. V opačném případě by mohlo dojít k poškození obou paměových modulů.

1. Řiďte se pokyny v části [Než začnete](#).
2. Demontujte kryt modulů (viz část [Kryt modulů](#)).

**➡ UPOZORNĚNÍ:** Chcete-li zabránit poškození konektoru paměového modulu, nepoužívejte k roztažení zajišovací spon paměového modulu žádné nástroje.

3. Roztáhněte zajišovací spony na každém konci modulu opatrně prsty tak, aby modul lehce vyskočil.
4. Vyjměte modul z konektoru.

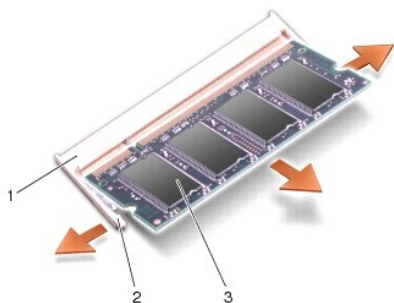

1	konektor paměového modulu	2	zajišovací spona (2)
3	paměový modul		

### Nasazení paměových modulů

1. Srovnajte výřez v konektoru na okraji modulu se západkou na slotu.
2. Zasuňte modul pevně do slotu pod úhlem 45° a otočte jím dolů, až zaklapne na místě. Pokud modul nezapadne na místo, vyjměte jej a nainstalujte znovu.

**📌 POZNÁMKA:** Pokud paměový modul nebude nainstalován správně, počítač se nemusí spustit.

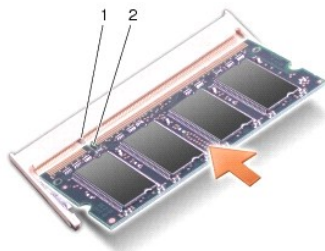

1	jazýček	2	zářez
---	---------	---	-------

3. Namontujte kryt modulů (viz část [Montáž krytu modulů](#)).
4. Vložte baterii do její pozice nebo připojte napájecí adaptér k počítači a do elektrické zásuvky.
5. Zapněte počítač.

Počítač při spuštění nalezne další paměť a automaticky aktualizuje informace o konfiguraci systému.

Chcete-li ověřit velikost paměti instalované v počítači, klepněte na tlačítko **Start**  → **Nápověda a podpora** → **Systémové informace Dell**.

---

[Zpět na stránku obsahu](#)

[Zpět na stránku obsahu](#)

## Karty Mini-Card

Servisní příručka Dell™ Vostro™ A840/A860

- [Demontáž karty WLAN](#)
- [Montáž karty WLAN](#)

**⚠ VÝSTRAHA:** Před manipulací uvnitř počítače si přečtěte bezpečnostní informace dodané s počítačem. Další informace o vhodných bezpečných postupech naleznete na domovské stránce Regulatory Compliance (Soulad s předpisy) na adrese [www.dell.com/regulatory\\_compliance](http://www.dell.com/regulatory_compliance).

**➡ UPOZORNĚNÍ:** Chcete-li předcházet poškození systémové desky, musíte odebrat baterii z její přihrádky předtím, než začnete provádět práce uvnitř počítače.

**🔍 POZNÁMKA:** Pokud jste si objednali počítač s kartou WLAN, je karta již nainstalovaná.

**🔍 POZNÁMKA:** Společnost Dell nezaručuje kompatibilitu ani neposkytuje podporu pro karty Mini-Card získané z jiných zdrojů než od společnosti Dell.

Tento počítač podporuje jednu kartu Mini-Card pro sí WLAN.

### Demontáž karty WLAN

1. Řiďte se pokyny v části [Než začnete](#).
2. Demontujte kryt modulů (viz část [Demontáž krytu modulů](#)).
3. Odpojte anténní kabely od karty WLAN.

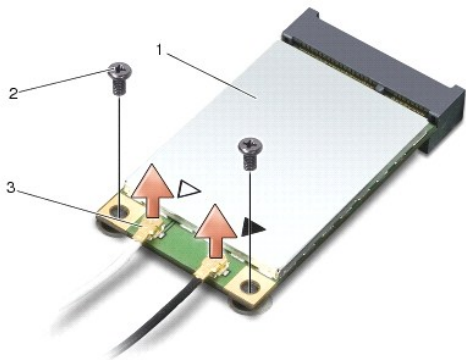

1 karta WLAN	2 zajišovací šroub (2)
3 konektor anténního kabelu (2)	

4. Vyměňte dva zajišovací šrouby z karty.
5. Zvedněte kartu WLAN z konektoru na základní desce.

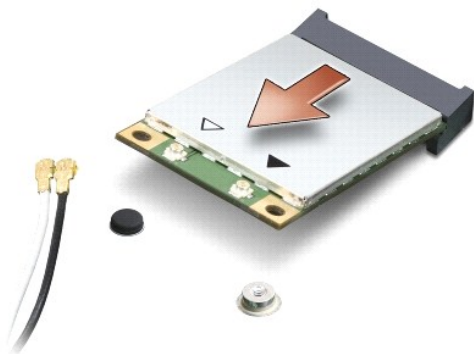

---

## Montáž karty WLAN

🔗 **UPOZORNĚNÍ:** Konektory jsou opatřeny výčnělkem, aby bylo zajištěno jejich správné připojení. Pokud ucítíte odpor, zkontrolujte konektory na kartě a základní desce a kartu znovu vyrovnejte.

🔗 **UPOZORNĚNÍ:** Chcete-li se vyhnout poškození karty WLAN, nikdy kabely neukládejte pod kartou.

1. Řiďte se pokyny v části [Než začnete](#).

2. Vyjměte novou kartu Mini-Card z obalu.

🔗 **UPOZORNĚNÍ:** Pevně zatlačte na kartu, aby se zasunula na své místo. Použijete-li nepřiměřenou sílu, můžete poškodit konektor.

3. Vložte konektor karty WLAN pod úhlem 45 stupňů do slotu a zatlačte druhý konec karty WLAN směrem dolů.

4. Připevňte zpět dva šrouby na kartě WLAN.

5. Připojte příslušné anténní kabely ke kartě WLAN, kterou instalujete. Pokud jsou na kartě WLAN vyznačeny dva trojúhelníky (bílý a černý), připojte:

- 1 bílý anténní kabel ke konektoru označenému „main“ (bílý trojúhelník)
- 1 černý anténní kabel ke konektoru označenému „aux“ (černý trojúhelník).

Pokud jsou na kartě WLAN vyznačeny tři trojúhelníky (bílý, černý a šedý), připojte:

- 1 bílý anténní kabel k bílému trojúhelníku
- 1 černý anténní kabel k černému trojúhelníku
- 1 šedý anténní kabel k šedému trojúhelníku

🔗 **POZNÁMKA:** Šedý anténní kabel nemusí být k dispozici ve všech počítačích. Přítomnost šedého anténního kabelu v přihrádce pro kartu Mini-Card závisí na typu displeje.

6. Zajistěte nepoužité anténní kabely pomocí plastového (mylarového) ochranného návleku.

7. Nasaďte zpět kryt modulů (viz část [Montáž krytu modulů](#)) a připevňte zpět dva zajišťovací šrouby.

8. Zasuňte baterii do její pozice, až zaklapne na místo.

9. Nainstalujte ovladače a nástroje do počítače podle potřeby. Další informace získáte v *Průvodci technologiemi Dell*.

🔗 **POZNÁMKA:** Pokud instalujete komunikační kartu z jiného zdroje než Dell, je nutné nainstalovat příslušné ovladače a programy. Další informace získáte v *Průvodci technologiemi Dell*.

---

[Zpět na stránku obsahu](#)

[Zpět na stránku obsahu](#)

## Optická jednotka

Servisní příručka Dell™ Vostro™ A840/A860

- [Demontáž optické jednotky](#)
- [Montáž optické jednotky](#)

**⚠ VÝSTRAHA:** Před manipulací uvnitř počítače si přečtěte bezpečnostní informace dodané s počítačem. Další informace o vhodných bezpečných postupech naleznete na domovské stránce Regulatory Compliance (Soulad s předpisy) na adrese [www.dell.com/regulatory\\_compliance](http://www.dell.com/regulatory_compliance).

**⚡ UPOZORNĚNÍ:** Chcete-li předejít elektrostatickému výboji, použijte uzemňovací náramek nebo se opakovaně dotýkejte nenatřeného kovového povrchu počítače (například zadního panelu).

### Demontáž optické jednotky

**⚡ UPOZORNĚNÍ:** Chcete-li předejít elektrostatickému výboji, použijte uzemňovací náramek nebo se opakovaně dotýkejte konektoru na zadním panelu počítače.

1. Řiďte se pokyny v části [Než začnete](#).
2. Vyjměte šroub, který připevňuje optickou jednotku k základně počítače.
3. Vysuňte optickou jednotku ze slotu pro optickou jednotku.



1	šroub	2	optická jednotka
---	-------	---	------------------

### Montáž optické jednotky

1. Zasuňte optickou jednotku do slotu.
2. Připevněte zpět šroub, který optickou jednotku zajišťuje.
3. Zasuňte baterii do její pozice, až zaklapne na místo.

[Zpět na stránku obsahu](#)

[Zpět na stránku obsahu](#)

## Opěrka rukou

Servisní příručka Dell™ Vostro™ A840/A860

- [Demontáž opěrky rukou](#)
- [Montáž opěrky rukou](#)

### Demontáž opěrky rukou

**⚠ VÝSTRAHA:** Před manipulací uvnitř počítače si přečtěte bezpečnostní informace dodané s počítačem. Další informace o vhodných bezpečných postupech naleznete na domovské stránce Regulatory Compliance (Soulad s předpisy) na adrese [www.dell.com/regulatory\\_compliance](http://www.dell.com/regulatory_compliance).

**⚡ UPOZORNĚNÍ:** Chcete-li předejít elektrostatickému výboji, použijte uzemňovací náramek nebo se opakovaně dotýkejte nenatřeného kovového povrchu počítače (například zadního panelu).

1. Dodržujte pokyny uvedené v části [Než začnete](#).
2. Vyměňte veškeré karty ze slotu pro paměťové karty 3 v 1.
3. Vyměňte kryt středního ovládacího panelu (viz část [Odebrání krytu středního ovládacího panelu](#)).
4. Demontujte klávesnici (viz část [Demontáž klávesnice](#)).
5. Demontujte sestavu displeje (viz část [Displej](#)).
6. Obráte počítač a vyměňte veškeré nainstalované paměťové moduly a kartu WLAN (viz části [Paměťový modul](#) a [Demontáž karty WLAN](#)).
7. Vyměňte šroub z pozice pro paměť.
8. Vyměňte optický disk (viz [Demontáž optické jednotky](#)).
9. Vyměňte dva šrouby z pozice pro optickou jednotku.
10. Vyměňte deset šroubů ze základny počítače.

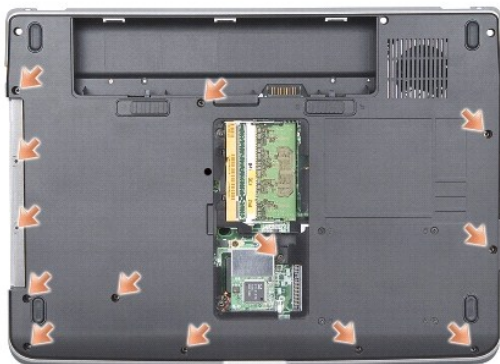

11. Obráte počítač a vyměňte dva šrouby z horní části opěrky rukou.
12. Odpojte indikátory napájení a stavu zařízení na klávesnici, dotykovou podložku a konektory závěsu displeje od základní desky.

**⚡ UPOZORNĚNÍ:** Opatrně oddělte opěrku rukou od základny počítače, abyste ji nepoškodili.

13. Začněte v horní části opěrky rukou a prsty opatrně uvolněte opěrku ze základny počítače zvednutím vnitřní části opěrky a zatažením za vnější část opěrky.

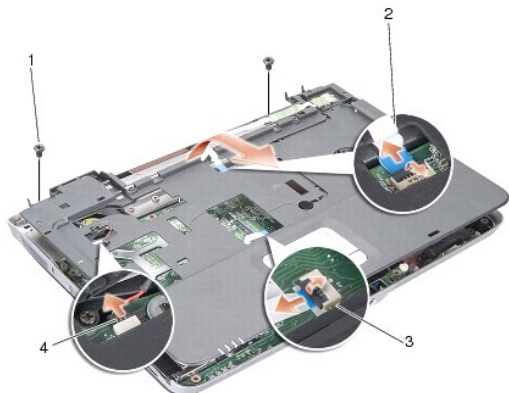

1	šroub opěrky rukou (2)	2	kabel indikátorů napájení a stavu zařízení na klávesnici
3	kabel dotykové podložky	4	kabel závěsu displeje

## Montáž opěrky rukou

1. Vyrovnajte opěrku rukou se základnou počítače a opatrně ji zatlačte na místo.
2. Připojte kabely indikátorů napájení a stavu zařízení na klávesnici, dotykové podložky a závěsu displeje zpět do příslušných konektorů na základní desce.
3. Připevněte zpět dva šrouby v horní části opěrky rukou.
4. Obratě počítač a připevněte zpět 13 šroubů do základny počítače.
5. Namontujte sestavu displeje (viz část [Montáž sestavy displeje](#)).
6. Namontujte paměťové moduly (viz. část [Nasazení paměťových modulů](#)).
7. Vložte zpět kartu do slotu pro karty 3 v 1.
8. Vložte kartu WLAN (viz část [Montáž karty WLAN](#)).
9. Namontujte pevný disk (viz. část [Výměna pevného disku](#)).
10. Zasuňte baterii do její pozice, až zaklapne na místo.

[Zpět na stránku obsahu](#)



[Zpět na stránku obsahu](#)

## Reproduktor

Servisní příručka Dell™ Vostro™ A840/A860

- [Vyjmutí reproduktoru](#)
- [Montáž reproduktoru](#)

**⚠ VÝSTRAHA:** Před manipulací uvnitř počítače si přečtěte bezpečnostní informace dodané s počítačem. Další informace o vhodných bezpečných postupech naleznete na domovské stránce Regulatory Compliance (Soulad s předpisy) na adrese [www.dell.com/regulatory\\_compliance](http://www.dell.com/regulatory_compliance).

**🔄 UPOZORNĚNÍ:** Chcete-li předejít elektrostatickému výboji, použijte uzemňovací náramek nebo se opakovaně dotýkejte nenatřeného kovového povrchu počítače (například zadního panelu).

### Vyjmutí reproduktoru

1. Dodržujte pokyny uvedené v části [Než začnete](#).
2. Demontujte opěrku rukou (viz část [Opěrka rukou](#)).
3. Vyjměte šrouby, které reproduktor přichycují k základně počítače.
4. Odpojte kabel reproduktoru od konektoru na základní desce.
5. Vyjměte reproduktor.

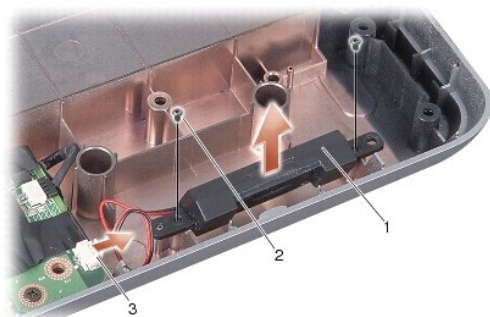

1	reproduktor	2	šroub reproduktoru (2)
3	konektor kabelu reproduktoru		

### Montáž reproduktoru

1. Připojte kabel reproduktoru ke konektoru na základní desce.
2. Připevněte zpět dva šrouby, které reproduktor přichycují k základně počítače.
3. Dodržujte pokyny uvedené v části [Montáž opěrky rukou](#).
4. Zasuňte baterii do její pozice, až zaklapne na místo.

[Zpět na stránku obsahu](#)

[Zpět na stránku obsahu](#)

## Základní deska

Servisní příručka Dell™ Vostro™ A840/A860

- [Demontáž základní desky](#)
- [Montáž základní desky](#)

---

### Demontáž základní desky

**⚠ VÝSTRAHA:** Před manipulací uvnitř počítače si přečtěte bezpečnostní informace dodané s počítačem. Další informace o vhodných bezpečných postupech naleznete na domovské stránce Regulatory Compliance (Soulad s předpisy) na adrese [www.dell.com/regulatory\\_compliance](http://www.dell.com/regulatory_compliance).

**⚡ UPOZORNĚNÍ:** Chcete-li předejít elektrostatickému výboji, použijte uzemňovací náramek nebo se opakovaně dotýkejte nenatřeného kovového povrchu počítače (například zadního panelu).

Čip systému BIOS na základní desce obsahuje servisní štítek, který je také viditelný na štítku s čárovým kódem na spodní straně počítače. Souprava pro výměnu základní desky obsahuje disk CD, který obsahuje nástroj pro přenos servisního štítku na náhradní základní desku.

**⚡ UPOZORNĚNÍ:** Se součástmi a kartami manipulujte za jejich hrany, vyhněte se dotyku s kolíky a kontakty.

1. Dodržujte pokyny uvedené v části [Než začnete](#).
2. Vyměňte všechny paměové karty ze slotu pro paměové karty 3 v 1.
3. Vyměňte nainstalované paměové moduly a kartu WLAN (viz části [Paměový modul](#) a [Demontáž karty WLAN](#)).
4. Vyměňte optický disk (viz [Optická jednotka](#)).
5. Vyměňte kryt středního ovládacího panelu (viz část [Odebrání krytu středního ovládacího panelu](#)).
6. Demontujte sestavu displeje (viz část [Displej](#)).
7. Demontujte klávesnici (viz část [Demontáž klávesnice](#)).
8. Demontujte opěrku rukou (viz část [Opěrka rukou](#)).
9. Vyměňte čtečku paměových karet 3 v 1.
10. Odpojte kabely systémového ventilátoru, reproduktoru, konektoru RJ-11 a vstupu stejnosměrného proudu od konektorů na základní desce.
11. Vyměňte systémový ventilátor (viz část [Demontáž systémového ventilátoru](#)).
12. Sejměte plastové (mylarové) pásky a potom ze zadní části počítače vymontujte čtyři šrouby, které zajišťují pevný disk.

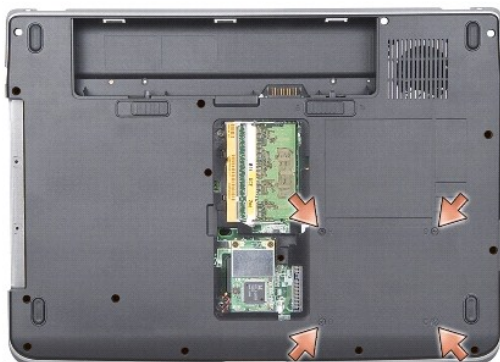

13. Vyměňte dva zbývající šrouby, které základní desku připevňují k základně počítače.

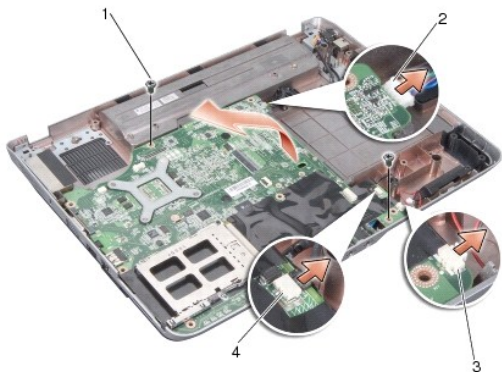

1	šroub základní desky (2)	2	konektoru vstupu stejnosměrného proudu
3	konektor reproduktoru	4	konektor RJ-11

14. Zvedněte základní desku pod úhlem směrem ke straně počítače a ven ze základny počítače.

## Montáž základní desky

**⚠ VÝSTRAHA:** Před manipulací uvnitř počítače si přečtěte bezpečnostní informace dodané s počítačem. Další informace o vhodných bezpečných postupech naleznete na domovské stránce Regulatory Compliance (Soulad s předpisy) na adrese [www.dell.com/regulatory\\_compliance](http://www.dell.com/regulatory_compliance).

1. Postupujte podle kroků v části [Demontáž základní desky](#) ve zpětném pořadí.

**⚠ UPOZORNĚNÍ:** Před zapnutím počítače nasadte všechny šrouby a zajistěte, aby žádné nezůstaly volně uvnitř počítače. Pokud tak neučiníte, může dojít k poškození počítače.

2. Zasuňte baterii do její pozice, až zaklapne na místo.

3. Zapněte počítač.

**📌 POZNÁMKA:** Pokud jste vyměnili základní desku, zadejte do systému BIOS náhradní základní desky informace o servisním štítku počítače.

4. Vložte disk CD dodaný s náhradní základní deskou do příslušné jednotky. Postupujte podle pokynů na obrazovce.

[Zpět na stránku obsahu](#)